

Polaroid



PDFX-800DB

8" Hi-Res Digital Picture Frame Distressed Black Wood Frame User Manual



**NEED
HELP?**



Call our help line
1-855-544-4841



or visit us at:
www.polaroid.com

Polaroid and Polaroid Color Spectrum are trademarks of PLR IP Holdings, LLC, used under license. PLR IP Holdings, LLC does not manufacture this product or provide any Manufacturer's Warranty or support.

© 2020 All Rights Reserved

Made In China

Distributed by: PA Brands, Minneapolis, MN 55340

Table of contents

Important Safety Precautions.....	3
Safety Instruction	3
Care and Maintenance.....	4
Product Features.....	5
Package Contents	5
Rear Panel View	6
Getting Started	7
Display Source	8
Main Menu.....	9
Browser.....	9
Photo	10
Calendar.....	11
Setup	11
Troubleshooting	14
Specifications	14
Warranty.....	15

Important Safety Precautions

Congratulations on purchasing your new digital photo frame. With this Digital Photo Frame, you can easily and quickly view photos directly from your digital camera's memory card. You can even create a slideshow with multiple transition effects.

The Digital Photo Frame is compatible with Secure Digital (SD) cards (including SDHC cards up to 32 GB), Multi Media Cards (MMC), and USB flash drives.

WARNING: TO REDUCE THE RISK OF FIRE OR ELECTRIC SHOCK, DO NOT EXPOSE THIS APPLIANCE TO RAIN OR MOISTURE.

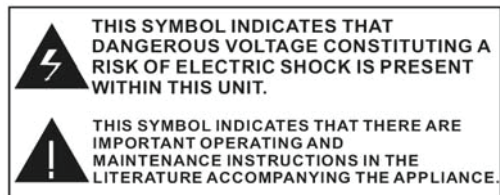

- High voltage inside. Do not open the casing of the digital photo frame. Refer servicing to qualified personnel only.
- To reduce the risk of fire or electric shock, do not expose this product to rain or moisture.
- To avoid data loss, do not insert or remove memory cards or USB device when the power is on.

Safety Instructions

- Do not expose the product to dripping or splashing liquids or objects filled with liquids, such as vases. **Use in a dry location only.**
- Keep product away from open flames, such as candles.
- Keep the digital photo frame clean and never store it near a heat source or in dirty, humid or wet places. Keep it out of direct sunlight.
- Press the buttons gently. Pressing them or the screen too hard can damage the digital photo frame.
- Do not use the product in an extremely dry environment as this can lead to static discharge, which can damage the digital photo frame.
- Do not subject the product to harsh impacts. Do not drop the product. These may result in damage to the product and loss of data.
- Do not attempt to repair or disassemble the unit yourself. Only qualified service personnel should perform repairs.
- The digital photo frame is for **indoor use only.**
- Use only the DC 5V power adapter supplied with this product. Do not unplug the adapter while viewing the pictures.

- Do not block the ventilation holes on the back of the digital photo frame.
- Children should be supervised to ensure that they do not play with the product.
- To prevent overheating and damage to the screen, unplug the product when you do not intend to use it for a long period of time.
- Insert the plug into the DC IN jack completely on the unit before connecting the AC adapter to an electrical outlet.
- This product can only display files with compatible formats.
- Do not use the product in temperatures over 105° F (40° C).
- Do not allow metallic objects to touch the DC plug when the player is on.

Radio and TV Interference Statement

This equipment has been tested and found to comply with the limits for a Class B digital device, pursuant to Part 15 of the FCC Rules. These limits are designed to provide reasonable protection against harmful interference in a residential installation.

This equipment generates, uses and can radiate radio frequency energy and, if not installed and used in accordance with the instructions, may cause harmful interference to radio communications. However, there is no guarantee that interference will not occur in a particular installation. If this equipment does cause harmful interference to radio or television reception, which can be determined by turning the equipment off and on, the user is encouraged to try to correct the interference by one or more of the following measures:

- Reorient or relocate the receiving antenna.
- Increase the separation between the equipment and receiver.
- Connect the equipment into an outlet on a circuit different from that to which the receiver is connected.
- Consult the dealer or an experienced radio/TV technician for help.

This device complies with part 15 of the FCC Rules. Operation is subject to the following two conditions: (1) This device may not cause harmful interference, and (2) this device must accept any interference received, including interference that may cause undesired operation.

WARNING: Changes or modifications to this unit not expressly approved by the party responsible for compliance could void the user's authority to operate the equipment.

Care and Maintenance

- Always turn off the unit and remove the power adaptor from the electrical outlet before cleaning the unit.
- Use a soft dry cloth to clean this product.
- Never spray or pour liquids directly onto the screen or casing.
- Do not use abrasive materials or chemical cleaners such as alcohol, benzene, etc. Do not allow any water or other liquid to enter the device.
- Do not drop the device; it contains sensitive electronics and cannot withstand shock from falls.
- Do not hit or scratch the screen. Handle it with care. The LED panel of the photo frame is made of glass and therefore is sensitive to excessive force and contact with sharp objects.

Product Features

- 7.9 inch IPS digital high resolution display
- Compatible with most JPEG/JPG/BMP/PNG images
- Automatic slide show with multiple transition effects and display intervals
- Picture enhancements including photo rotation
- Compatible with SD/SDHC/MMC memory cards up to 32GB; USB slot for most USB devices up to 32GB
- Wall mount hole on the rear of the digital photo frame

Package Contents

Make sure that the items shown below are included in the package. If an item is missing, contact the retailer where you purchased this product.

1. Digital Photo Frame
2. Power Adapter
3. Instruction Manual
4. Stand
5. Quick Start Guide

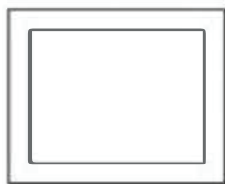



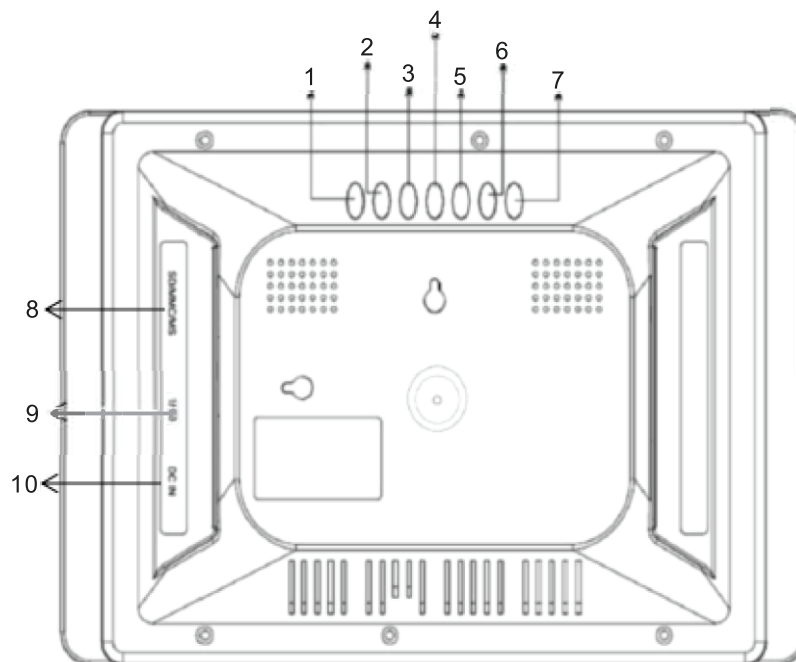

*Required but not included: SD Card / USB Stick

Rear Panel View



Parts and Controls

1	Play/Pause Button  : Press to select an option from the on-screen menu. In slideshow mode, press to pause/resume a slideshow.
2	Power/Menu Button: Press to access the on-screen menu. Press and hold to shut photo frame off and turn frame back on.
3	Exit Button: Press to exit the current menu and display the previous menu
4	Right Arrow Button  : Press to navigate down through on-screen menu options and thumbnail images
5	Left Arrow Button  : Press to navigate left through on-screen menu options and thumbnail images
6	Down Arrow Button  : Press to navigate up through on-screen menu options and thumbnail images
7	Up Arrow Button  : Press to navigate up through on-screen menu options and thumbnail images
8	Card reader slot for inserting SD/MMC cards
9	USB port for inserting most USB devices
10	DC IN Jack for connecting included AC Adapter

Getting Started

1. Attach the stand to the rear of the Digital Photo Frame in either the horizontal or vertical position; orient it so that the frame sits at the desired angle. To wall mount the Digital Photo Frame instead, see the section below on wall mounting.
2. Insert your memory card or your USB flash drive.
3. Connect the power adapter to the photo frame and plug it into an electrical outlet.

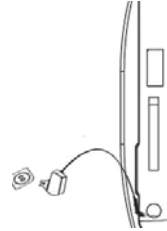

Wall Mounting

1. Insert a nail, screw, or hook into the wall in a location that will support the frame's weight.
2. Leave at least ½" (about 12mm) of the nail or screw exposed.
3. Hang the Digital Photo Frame onto the nail or screw.



Connecting a USB Flash Drive

To view photos from a USB flash drive, insert it into the USB port on the side of the frame.

NOTE:

- Not all USB storage devices are compatible with this digital photo frame.
- USB drive must be formatted using the FAT32 file system. Drives formatted as NTFS or exFAT will not be recognized.

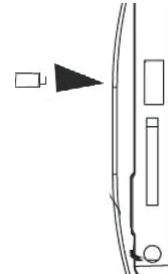

Inserting a Memory Card

To view the pictures from a memory card, insert it into the slot marked "SD/MMC CARD" on the side of the Digital Photo Frame with the metal contacts of the card facing toward the LCD Display.

NOTE:

- Do not force the memory card into the slot. If you are not able to insert the memory card easily, you may have inserted it incorrectly; turn the card over and try again.
- Do not remove a memory card immediately after inserting it or when the frame is processing files. Wait until the screen is stable.
- Maximum SD/MMC card size is 32GB and USB flash drive size is 32GB.

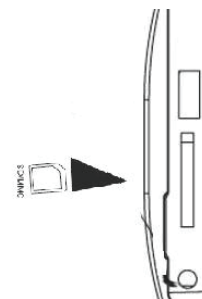

Connecting the Power Supply

1. Place the frame on a flat, stable surface.
2. Plug the DC plug of the adapter to the jack marked "DC IN 5V" on the side of the digital photo frame, and then connect power adapter to a standard 110-Volt AC electrical outlet. The player will power on.
3. Press and hold the Power/Menu Button to power the frame on or off.
4. When the unit is not being used for a long time, press the Power/Menu Button on the unit to power it off and unplug the AC adapter from the electrical outlet.

Display Source

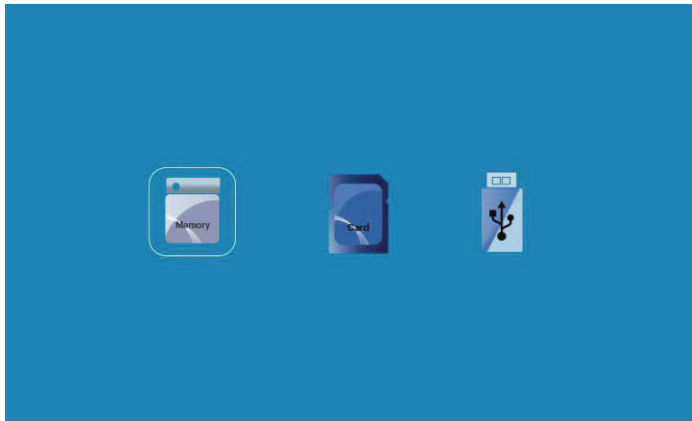

If the frame is off, press and hold the Power/Menu Button to power on the frame. After the card/drive is read, a slide show will start. Press the Exit Button to stop the slide show and enter File Browser mode. Press the Exit Button again to access the main menu. Press the Exit Button a third time to enter Source Mode, in which you can select a photo source from the memory devices inserted into the frame-- memory card, USB flash drive, or the frame's internal memory. Press the Play/Pause button to return to the main menu.

NOTE: Large capacity memory cards and USB drives may take extra time to load.

When in Source Mode, press the left and right Arrow Buttons to choose an input source: Internal Memory, Memory Card or USB Flash Drive. Press the Button to confirm and return to the Main Menu

Main Menu



Press the left and right Arrow Buttons to select Photo, Calendar, Browser, or Setting. Press the play/pause button to confirm. See below for descriptions of each of these modes

Browser

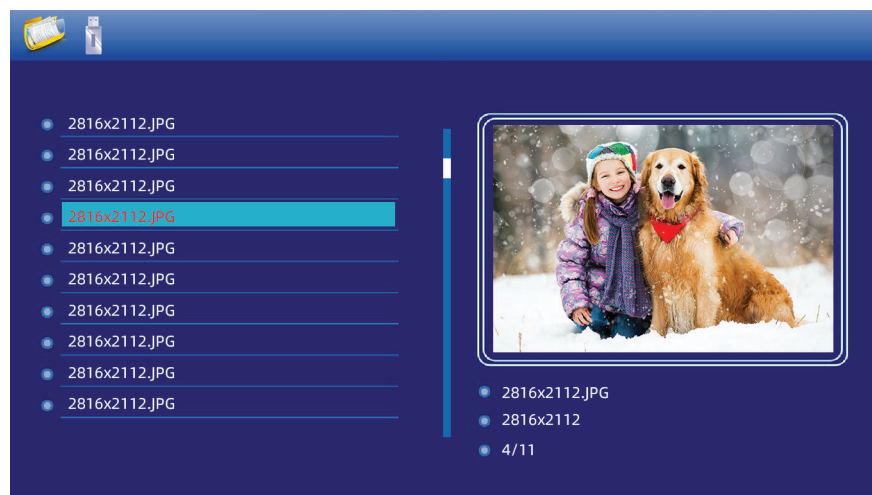

Displays a list of photos on the left with a thumbnail of the selected image on the right. Press the up and down Arrow Buttons to select a photo.

Copy to Internal Memory

To copy the selected image to the frame's internal memory, press the Right Arrow Button to access the on-screen menu. Use the Up and Down Arrow Buttons to select "Copy" and then press the Play/Pause Button to bring up the Confirm Copy window. Press the Right or Left Arrow Buttons to highlight "Yes" or "No" and then press the Play/Pause Button to confirm.

Delete Photo

To delete the selected image, press the Right Arrow Button to access the on-screen menu. Use the Up and Down Arrow Buttons to select "Delete" and then press the Play/Pause Button to bring up the Confirm Delete window. Press the Right or Left Arrow Buttons to highlight "Yes" or "No" and then press the Play/Pause Button to confirm.

Slideshow

Press the Play/Pause Button again to start a slideshow with the selected image. Press the Exit Button to return to the browser screen.

Photo

From the main menu, press the Left and Right Arrow Buttons to select "Photo" and then press the Play/Pause Button to display a thumbnail image gallery. Press the Up, Down, Right, and Left Arrow Buttons to select an image and then press the Play/Pause Button to begin a slide show with that image. To pause, press the Play/Pause Button again. Press the Exit Button to return to the thumbnail gallery screen.

Working with Photos

During a slideshow, press the Menu Button to display the on-screen menu.



Options available for manipulating the selected photo are Slideshow Interval, Delete, Information, and Gamma Correction. See below for descriptions of each of these functions. Press the Exit Button to resume the slide show.

To rotate a photo, simply press the Up or Down Arrow Buttons when the image you want to rotate appears during a slide show and then press the Play/Pause Button to continue to slide show. Each press of the Up or Down Arrow Button will rotate the photo 90°.

Slideshow Interval - Select an image display duration of 3 seconds, 5 seconds, 15 seconds, 30 seconds, 1 minute, 5 minutes, 15 minutes, 30 minutes, or 1 hour

Delete - Deletes the selected image

Information - File name, Resolution, File Size, Created Date

Gamma Correction - Changes gamma values of images, which is similar to brightness but affects an image in a nonlinear manner. Choices are Channel (RGB, Red, Green, Blue), GrayScale (-100 to +100), Brightness (-100 to +100), Contrast (-100 to +100)

Calendar

From the main menu, press the Left and Right Arrow Buttons to select "Calendar" and then press the Play/Pause Button to enter Calendar mode. In this mode, your photos will display as a small slide show on the left along with the time display, while a monthly calendar displays on the right. Press the Up and Down Arrow Buttons to change the year and press the Left and Right Arrow Buttons to adjust the date. Press the Exit button to exit Calendar mode and return to the main menu.

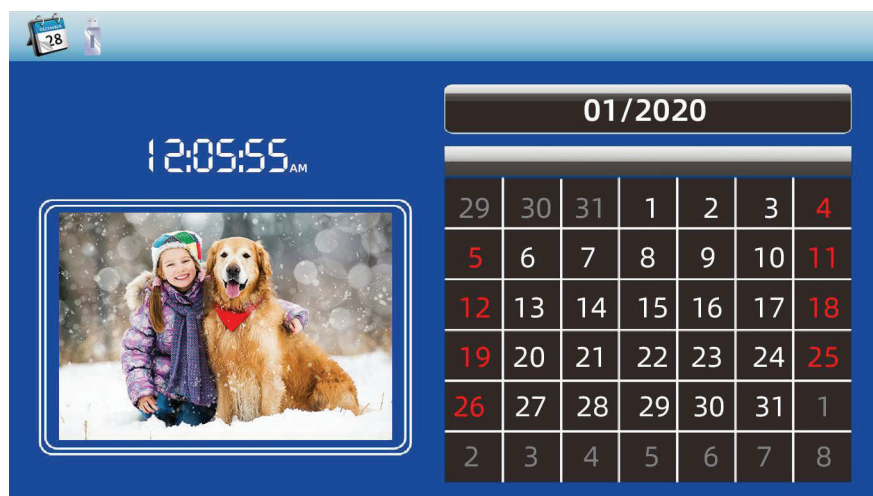

Setup

From the main menu, press the Menu Button to display the setup menu. Press the Up and Down Arrow Buttons to select Photo Setup, Calendar Setup, or System Setup and press the Play/Pause Button to confirm. Use the Left and Right Arrow Buttons to change a highlighted setting. To return to the setup menu, press the Exit Button.

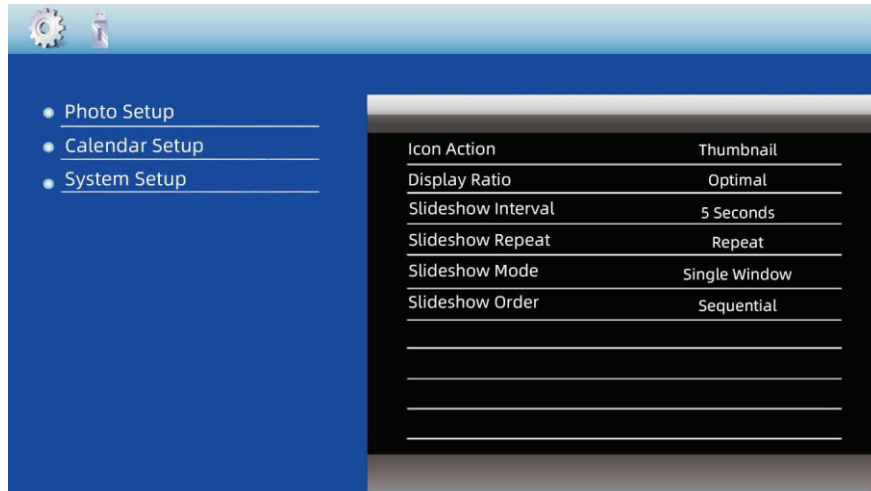

Photo Setup

Icon Action - Choices are "Thumbnail" (displays thumbnail gallery after selecting "Photo" from main menu) or "Slideshow" (begins a slide show after selecting "Photo" from main menu)

Display Ratio - Choices are "Auto Fit," "Optimal," or "Full Screen." Most images display best using the "Auto Fit" option

Slide Show Interval - Selects an image display duration from three seconds to one hour

Slideshow Repeat - Choices are "Repeat" (restarts a slideshow after the last image is displayed) or "No Repeat" (returns to main menu after all images have been displayed)

Slideshow Mode - Choices are "Single Window" (one image fills the screen), "Two Windows" (two images display simultaneously side by side), "Three Windows" (three images display simultaneously), or "Four Windows" (four images display simultaneously)

Slideshow Order - Choices are "Sequential" (images display in order) or "Random" (images display in random order)

Calendar Setup

Set Date - Sets the date, month, and year

Set Time - Sets the time of day

Set Time Format - 12-hour or 24-hour time display

System Setup

Language - Press the Left and Right Arrow Buttons to choose English/French/German/Italian/Spanish/Portuguese/Swedish/Dutch language for menus.

Gamma - Select a gamma correction value from 1 - 100

Brightness - Changes the screen brightness value from 1 - 100

Contrast - Changes the screen contrast value from 1 - 100

Auto Power Off - Accesses an on-screen menu where you can select a time of day for the photo frame to power off. Use the Up, Down, Left, and Right Arrow Buttons to set.

Auto Power On - Accesses an on-screen menu where you can select a time of day for the photo frame to power on. Use the Up, Down, Left, and Right Arrow Buttons to set.

Auto Power Frequency - Selects when to activate the Auto Power settings. Choices are Weekend, Weekdays, Daily, and Once.

Start Up Mode - Choose whether to automatically begin a slide show when the frame powers on. Choices are Photos (slide show begins automatically) and Off (main menu will display when powered on).

Version - Displays firmware revision number

Reset Settings - Select to bring up an on-screen menu where Yes and No will appear; select Yes and then the Play/Pause Button to return all settings to their factory defaults.

Troubleshooting

Problem	Cause/Solution
No power	The power connector is not completely inserted into the DC IN Jack.
Screen freezes	The unit may have malfunctioned. Shut it off and wait a few minutes before turning it on again.
Characters in display are incorrect	Make sure that you have selected the correct language.
Unable to insert memory card or USB device	Memory card or USB device is not inserted correctly; turn card over and reinsert.
The unit cannot recognize the memory device inserted	<ol style="list-style-type: none"> 1. Memory card or USB device is not inserted correctly. 2. The memory device may be damaged. Try a different card/device. 3. Make sure that you are using a memory card type that is compatible (SD/MMC). 4. Large capacity memory devices take longer to read; wait for a moment. 5. USB drive is formatted with an incompatible file system. Make sure drive is formatted as FAT32. <p>NOTE: Not all USB devices or memory cards are recognized by this digital photo frame.</p>
Some images display properly, while others do not	Make sure all images are in a compatible format (.JPEG, .JPG, .BMP, .PNG)

For service assistance and product information please call:

1-855-544-4841 (Toll Free)

PA Brands

216 Route 206 Suite 1

Hillsborough, NJ 08844-4136

www.polaroid.com

Specifications

Display	8" IPS Digital High Resolution Screen aspect ratio: 4:3 Display Resolution: 1024 x 768 pixels
Power adapter	Input: 100~240VAC, 50/60Hz Output: 5VDC 1500mA
USB slot	USB 2.0 slot supports most USB flash drives up to 32GB
Supported memory cards	SD, SDHC, and MMC - maximum 32GB card
Supported file formats	JPEG, JPG, BMP, PNG
Operating temperature	40° - 95° F (5° - 35° C)
File Size Limit	64MB (8000 x 8000 pixels)

NOTE: As a result of continual improvements, the design and specifications of this product may differ slightly from the unit illustrated on the packaging and are subject to change without notice.

UNITED STATES LIMITED WARRANTY TO ORIGINAL CONSUMER

This Product(including any accessories included in the original packaging) as supplied is warranted by PA Brands to the original consumer purchaser against defects in material and workmanship(Warranty) as follows:

<u>Product Type</u>	<u>Parts Warranty</u>	<u>Labor Warranty</u>
Digital Picture Frames	90Days	90Days

To obtain Warranty Service and Troubleshooting information: Visit our website at www.polaroid.com or contact the Consumer Care Center at 1-855-544-4841

To receive Warranty service, the original consumer purchaser must contact PA Brands for problem determination and service procedures. Proof of Purchase in the form of a bill of sale or receipted invoice from PA Brands or its authorized resellers, evidencing that the Product is within the applicable Warranty Period(s), MUST be presented to PA Brands, in order to obtain the requested service.

Exclusions and Limitations

Shipping expenses to the PA Brands service center are not covered by this warranty. This Warranty covers manufacturing defects in materials and workmanship encountered in the normal, noncommercial use of the Product, and does not cover consumer instruction, delivery, installation, set-up, adjustments, cosmetic damage or damage due to acts of nature, accident, misuse, abuse, negligence, commercial use or modification of, or to any part of the Product. In addition, this Warranty does not cover images "burnt" into the screen. This Warranty applies to the original consumer only and does not cover products AS IS or WITH ALL FAULTS, or consumables (e.g., fuses, batteries, bulbs etc.),and the Warranty is invalid if the factory-applied serial number has been altered or removed from the Product. This Warranty is valid only in the United States, and only applies to products purchased and serviced in the United States.

NO WARRANTIES, WHETHER EXPRESS OR IMPLIED, INCLUDING, BUT NOT LIMITED TO, ANY IMPLIED WARRANTIES OF MERCHANTABILITY OR FITNESS FOR A PARTICULAR PURPOSE, OTHER THAN THOSE EXPRESSLY DESCRIBED ABOVE SHALL APPLY. MANUFACTURER FURTHER DISCLAIMS ALL WARRANTIES AFTER THE EXPRESS WARRANTY PERIOD STATED ABOVE. NO OTHER EXPRESS WARRANTY OR GUARANTY GIVEN BY ANY PERSON, FIRM OR ENTITY WITH RESPECT TO THE PRODUCT SHALL BE BINDING ON PA BRANDS. REPAIR, REPLACEMENT, OR REFUND OF THE ORIGINAL PURCHASE PRICE - AT PA BRANDS' SOLE DISCRETION - ARE THE EXCLUSIVE REMEDIES OF THE CONSUMER. PA BRANDS SHALL NOT BE LIABLE FOR ANY INCIDENTAL OR CONSEQUENTIAL DAMAGES CAUSED BY THE USE, MISUSE OR INABILITY TO USE THE PRODUCT. NOTWITHSTANDING THE FOREGOING, CONSUMER'S RECOVERY AGAINST PA BRANDS SHALL NOT EXCEED THE PURCHASE PRICE OF THE PRODUCT SOLD BY PA BRANDS. THIS WARRANTY SHALL NOT EXTEND TO ANYONE OTHER THAN THE ORIGINAL CONSUMER WHO PURCHASED THE PRODUCT AND IS NOT TRANSFERABLE.

Some states or provinces do not allow the exclusion or limitation of incidental or consequential damages or allow limitations on warranties, so limitation or exclusions may not apply to you. This warranty gives you specific legal rights, and you may have other rights that vary from state to state or province to province. **Outside the 50 United States, this warranty does not apply. Contact your authorized retailer to determine if another warranty applies.**

This product is manufactured, distributed and sold by PA Brands. Polaroid, Polaroid Color Spectrum and Polaroid Classic Border logo are trademarks of PLR IP Holdings, LLC, used under license. PLR IP Holdings, LLC does not manufacture this product or provide any Manufacturer's Warranty or support.

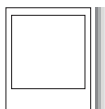

Instantly recognizable. Instantly reassuring. The Polaroid Classic Border and Polaroid Color Spectrum logos let you know you've Purchased a product that exemplifies the best qualities of our brand and that contribute to our rich heritage of quality and innovation.

Polaroid



PDFX-800DB

8" Portarretrato Digital Manual de Usuario



¿NECESITAS
AYUDA?



Llame a nuestra línea
1-855-544-4841



o visítenos en:
www.polaroid.com

Polaroid y Polaroid Color Spectrum son marcas comerciales de PLR IP Holdings, LLC, utilizadas bajo licencia. Todas las otras marcas comerciales son propiedad del dueño respectivo que no ha patrocinado, endosado ni aprobado este producto. PLR IP Holdings, LLC no fabrica este producto ni proporciona ninguna garantía ni soporte técnico del fabricante.

© 2020 Todos los derechos reservados
Fabricado en China

Distribuido por: PA Brands, Minneapolis, MN 55340

Tabla de contenido

Precauciones importantes de seguridad.....	3
Instrucción de seguridad.....	3
Cuidado y mantenimiento.....	4
Características del producto.....	5
Contenido del empaque.....	5
Vista de panel trasero.....	6
Comenzar.....	7
Visualización de la fuente.....	8
Menú principal.....	9
Explorador.....	9
Foto.....	10
Calendario.....	11
Configuración.....	11
Solución de problemas.....	14
Especificaciones.....	14
Garantía.....	15

Precauciones importantes de seguridad

Felicidades por comprar su nuevo portarretrato digital. Con este Portarretrato Digital, podrá ver fotos de forma fácil y rápida directamente desde la tarjeta de memoria de su cámara digital. Incluso podrá crear una presentación de diapositivas con múltiples efectos en las transiciones. El Portarretrato Digital es compatible con las siguientes tarjetas de memoria y dispositivos: tarjeta digital segura (SD), tarjeta multimedia (MMC) y memorias USB.

ADVERTENCIA: PARA REDUCIR EL RIESGO DE INCENDIO O DE DESCARGA ELÉCTRICA, NO EXPONGA ESTE DISPOSITIVO A LA LLUVIA NI A LA HUMEDAD

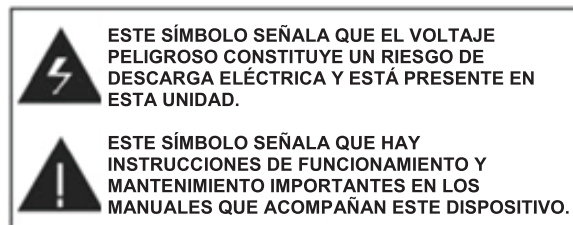

- Alto voltaje adentro. No abra la carcasa del retrato digital. Pida realizar el servicio solo a personal calificado.
- Para reducir el riesgo de incendio o de descarga eléctrica, no exponga este producto a la lluvia ni a la humedad.
- Para evitar la pérdida permanente de datos, no inserte ni retire las tarjetas de memoria ni el dispositivo USB cuando esté encendido.

Instrucciones de seguridad

- No exponga el producto a goteos o salpicaduras de líquidos ni a objetos llenos de líquidos, como jarrones. **Use en un lugar seco solamente.**
- Mantenga el producto lejos de las llamas, como las velas.
- Mantenga el portarretrato digital limpio y nunca lo guarde cerca de una fuente de calor o en lugares sucios, húmedos o mojados. Manténgalo alejado de la luz solar.
- Presione los botones suavemente. Si presiona los botones o la pantalla con demasiada fuerza, puede dañar el portarretrato digital.
- No use el producto en un ambiente extremadamente seco, ya que esto puede producir una descarga estática que puede dañar el portarretrato digital.
- No someta al producto a impactos bruscos. No deje caer el producto. Esto podría dañar el producto y hacer perder los datos.
- No intente reparar ni desarmar la unidad usted mismo. Solo personal cualificado debe realizar las reparaciones.
- El portarretrato digital es **solo para uso en interiores.**
- Use solo el adaptador de corriente de 5V de corriente suministrado con este producto. No desconecte el adaptador cuando vea las imágenes.

- No bloquee los orificios de ventilación de la parte posterior del portarretrato digital.
- Los niños deben ser supervisados para asegurarse de que no jueguen con el producto.
- Para evitar el sobrecalentamiento y daños en la pantalla, desconecte el producto cuando no piense usarlo por un largo periodo de tiempo.
- Inserte el enchufe en el puerto de ENTRADA de corriente directa completamente en la unidad antes de conectar el adaptador de corriente alterna en una toma de corriente eléctrica.
- Este producto solo puede mostrar archivos con los formatos compatibles.
- No use el producto a temperaturas por encima de 105 °F (40 °C).
- No permita que objetos metálicos entren en contacto con el enchufe de corriente directa cuando el reproductor esté encendido.

Declaración de interferencia de radio y TV

Este equipo ha sido probado y se ha determinado que cumple con los límites para un dispositivo digital de Clase B, de acuerdo con la Parte 15 de las normas de la FCC. Estos límites están diseñados para proporcionar una protección razonable contra interferencias perjudiciales en una instalación residencial. Este equipo genera, utiliza y puede irradiar energía de radiofrecuencia y, si no se instala y utiliza de acuerdo con las instrucciones, puede causar interferencias perjudiciales en las comunicaciones de radio. Sin embargo, no hay garantía de que no se produzcan interferencias en una instalación en particular. Si este equipo causa interferencias perjudiciales en la recepción de radio o televisión, lo cual puede determinarse al apagar y encender el equipo, se recomienda al usuario que intente corregir la interferencia con una o más de las siguientes medidas:

- Reorientar o reubicar la antena receptora.
- Aumentar la separación entre el equipo y el receptor.
- Conectar el equipo a una toma de corriente de un circuito diferente al que está conectado el receptor.
- Consultar al distribuidor o a un técnico de radio/TV experimentado para obtener ayuda. Este dispositivo cumple con la parte 15 de las normas de la FCC. El funcionamiento está sujeto a estas dos condiciones: (1) Este dispositivo no puede causar interferencias peligrosas, y (2) este dispositivo debe aceptar cualquier interferencia recibida, incluidas las que puedan causar un funcionamiento no deseado.

ADVERTENCIA: Los cambios o modificaciones en esta unidad que no hayan sido aprobados de forma expresa por la parte responsable de su cumplimiento podrían anular la autoridad del usuario para operar el equipo.

Cuidado y mantenimiento

- Siempre apague la unidad y retire el adaptador de corriente de la toma de corriente eléctrica antes de limpiar la unidad.
- Use un paño suave y seco para limpiar este producto.
- Nunca rocíe ni vierta líquidos directamente en la pantalla o en la carcasa.
- No use materiales abrasivos ni limpiadores químicos como alcohol, benceno, etc. No permita que entre agua ni otros líquidos en el dispositivo.
- No deje caer el dispositivo, ya que contiene partes electrónicas complicadas y no puede soportar impactos de las caídas.
- No golpee ni provoque rasguños en la pantalla. Manipule con cuidado. El panel LCD del portarretrato está hecho de vidrio y, por lo tanto, es sensible a las fuerzas excesivas y al contacto con objetos filosos.

Características del producto

- Pantalla de alta resolución digital IPS de 7.9 pulgadas.
- Compatible con la mayoría de las imágenes JPEG/JPG/BMP/PNG.
- Presentación de diapositivas automática con múltiples efectos en las transiciones e intervalos de visualización.
- Mejoras de las imágenes incluida la rotación de fotos.
- Compatible con tarjetas de memoria SD/SDHC/MMC de hasta 32 GB; ranura USB para la mayoría de los dispositivos USB de hasta 32 GB.

Contenido del empaque

Asegúrese de que los elementos que se muestran a continuación se encuentran incluidos en el empaque. Si un elemento falta, contacte al vendedor donde compró el producto.

1. Portarretrato digital
2. Adaptador de corriente
3. Manual de instrucciones
4. Soporte
5. Guía de inicio rápido

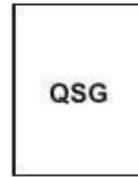
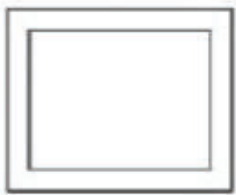

*Necesario, pero no se incluye: tarjeta SD / memoria USB

Vista del panel trasero

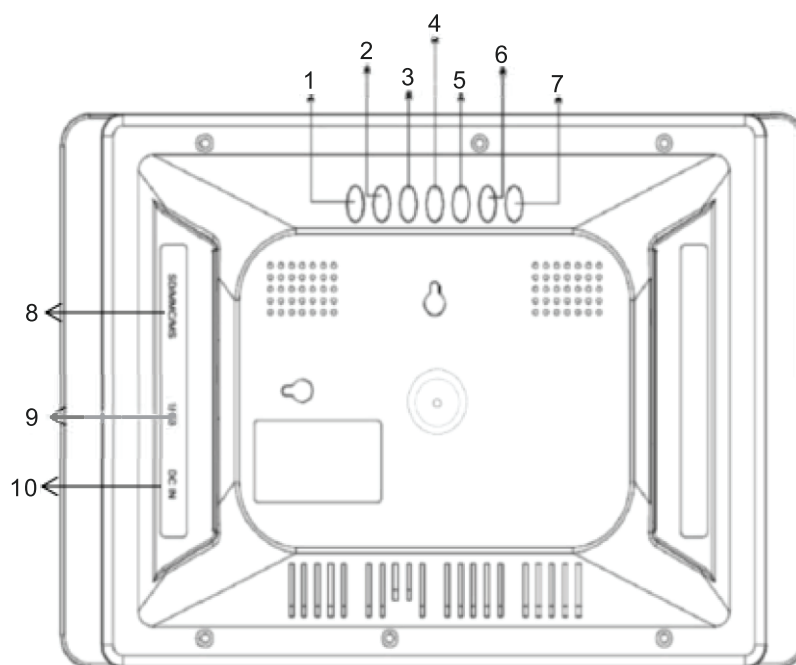

Partes y controles

1	Botón de reproducir/pausa ⏮ : presione para seleccionar una opción del menú en pantalla. En el modo presentación de diapositivas, presione para pausar/continuar una presentación.
2	Botón de encendido/menú: presione para acceder al menú en pantalla. Presione y mantenga presionado para apagar el portarretrato y para encenderlo de nuevo.
3	Botón SALIR: presione para salir del menú actual y mostrar el menú anterior.
4	Botón de flecha Derecha ▶▶ : presione para navegar hacia abajo en las opciones del menú en pantalla y en las imágenes en miniatura.
5	Botón de flecha Izquierda ◀◀ : presione para navegar hacia la izquierda en las opciones del menú en pantalla e imágenes en miniatura.
6	Botón de flecha hacia abajo ⏴ : presione para navegar hacia arriba en las opciones del menú de pantalla y en las imágenes en miniatura.
7	Botón de flecha hacia arriba ⏵ : presione para navegar hacia arriba en las opciones del menú de la pantalla y en las imágenes en miniatura.
8	Ranura con lector de tarjeta para insertar las tarjetas SD/MMC.
9	Puerto USB para insertar la mayoría de los dispositivos USB.
10	Puerto de entrada de corriente directa para conectar el adaptador de corriente alterna incluido

Comenzar

1. Conecte el soporte incluido a la parte posterior del Portarretrato Digital de forma horizontal o vertical, oriéntelo de tal manera que el portarretrato quede en el ángulo deseado. Para montar el Portarretrato Digital en la pared, consulte la sección a continuación sobre Colocación en la pared.
2. Inserte su tarjeta de memoria o memoria USB.
3. Conecte el adaptador de corriente al portarretrato y enchúfelo en una toma de corriente.

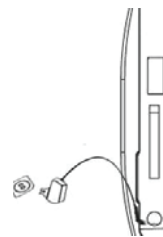

Colocación en la pared

1. Inserte un clavo, tornillo o gancho en la pared en el lugar que soportará el peso del portarretrato.
2. Deje expuesto al menos ½ pulgada (aproximadamente 12 mm) del clavo o tornillo.
3. Cuelgue el Portarretrato Digital en el clavo o tornillo.



Conectar una memoria USB

Para ver las fotos desde una memoria USB, insértela en el puerto USB a un lado del portarretrato.

NOTA:

- No todos los dispositivos de almacenamiento USB son compatibles con este portarretrato digital.
- La unidad USB debe ser formateada usando el sistema de archivo FAT32. Las unidades formateadas como NTFS o exFAT no serán reconocidas.

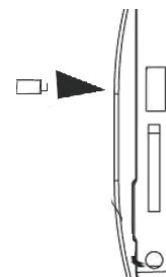

Insertar una tarjeta de memoria

Para ver las imágenes desde una tarjeta de memoria, insértela en la ranura marcada como "SD/MMC CARD" a un lado del Portarretrato Digital con los contactos metálicos de la tarjeta de espaldas a la pantalla LCD.

NOTA:

- No fuerce la tarjeta de memoria en la ranura. Si no puede insertar la tarjeta de memoria con facilidad, puede que la haya insertado de manera incorrecta; voltee la tarjeta e intente de nuevo.
- No retire la tarjeta de memoria de inmediato después de insertarla o cuando el portarretrato esté procesando archivos. Espere hasta que la pantalla esté estable.
- El tamaño máximo de la tarjeta SD/MMC es de 32 GB y de la memoria USB es de 32GB.

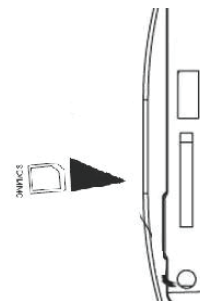

Conectar el suministro de energía

1. Coloque el portarretrato sobre una superficie plana y estable.
2. Conecte el enchufe de corriente directa al puerto marcado como “DC IN 5V” a un lado del portarretrato digital, y luego conecte el adaptador de corriente a una salida eléctrica de 110 voltios de corriente alterna.
3. Presione y mantenga presionado el Botón Encendido/Menú para darle energía para encenderlo o apagarlo.
4. Cuando no utilice la unidad por un largo periodo de tiempo, presione el Botón Encendido/Menú de la unidad para apagarlo y desconecte el adaptador de corriente alterna a la salida eléctrica.

Visualización de la fuente

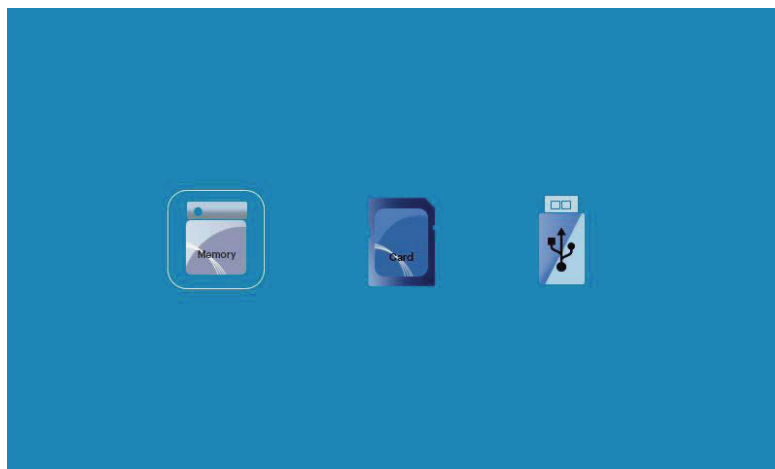

Si el portarretrato está apagado, presione y mantenga presionado el botón Encendido/Menú para encenderlo. Después de que la tarjeta/memoria sea leída, comenzará una presentación de diapositivas. Presione el botón SALIR para detener la presentación de diapositivas y entrar en el modo Explorador de archivos. Presione el botón SALIR de nuevo para acceder al menú principal. Presione el botón SALIR por tercera vez para entrar en el Modo Fuente (Source), en el que podrá seleccionar la fuente de una foto desde los dispositivos de memoria insertados en el portarretrato (tarjeta de memoria, memoria USB o la memoria integrada del portarretrato). Presione el botón Reproducir/Pausa para regresar al menú principal.

NOTA: el Portarretrato Digital puede tardarse en leer algunas memorias USB y tarjetas de memoria de gran capacidad.

Cuando esté en el modo Fuente, presione los botones de flecha Izquierda y Derecha para elegir una fuente de entrada: memoria interna, tarjeta de memoria o memoria USB. Presione el Botón para confirmar y regresar al Menú Principal.

Menú principal

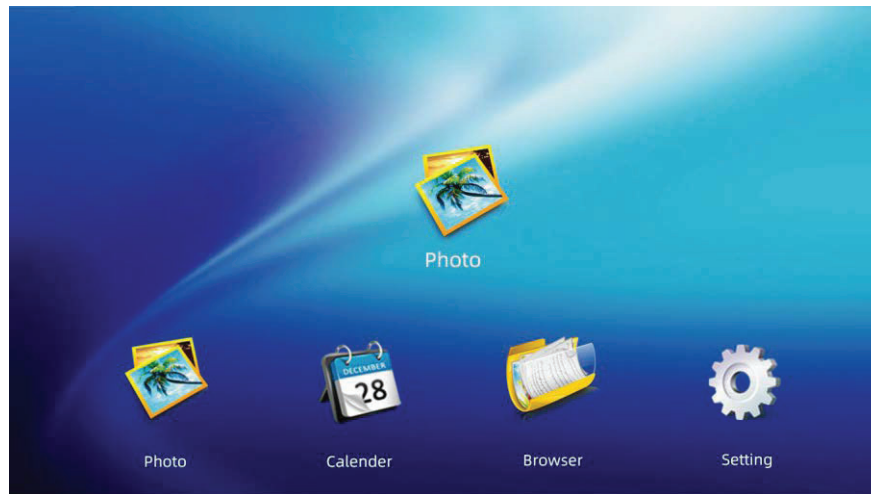

1. Presione los Botones de Flecha Izquierda y Derecha para seleccionar Foto, Calendario, Explorador o Configuración. Presione el botón de Reproducir/Pausa para confirmar. Consulte a continuación para conocer las descripciones de cada modo.

Explorador

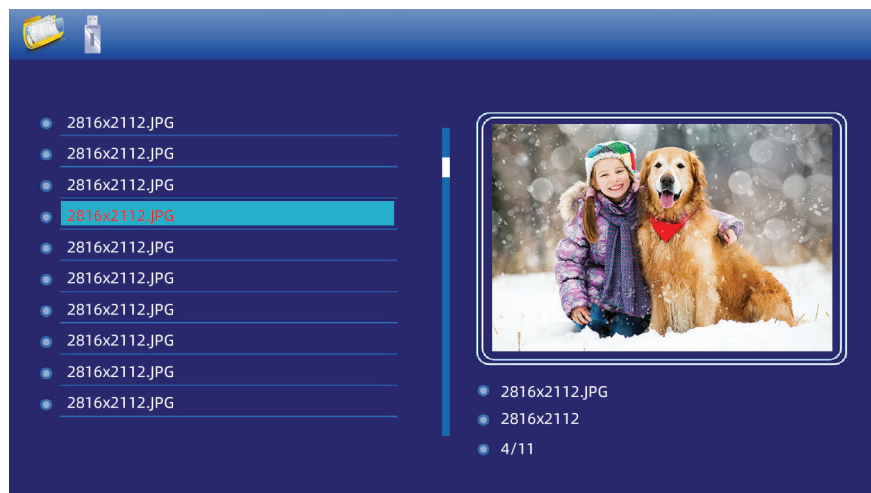

Muestra una lista de fotos a la izquierda con una miniatura de la imagen seleccionada a la derecha. Presione los Botones de Flecha izquierda y derecha para seleccionar una foto.

Copiar a la memoria interna

Para copiar la imagen seleccionada en la memoria interna del portarretrato, presione el Botón de Flecha Derecha para acceder al menú en pantalla. Use los Botones de Flecha Arriba y Abajo para seleccionar “Copiar” y luego presione el botón Reproducir/Pausa para que aparezca la ventana de Confirmar copia. Presione los Botones de Flecha Derecha o Izquierda para resaltar “Sí” o “No” y luego presione el botón Reproducir/Pausa para confirmar.

Borrar foto

Para borrar una foto seleccionada, presione el Botón de Flecha Derecha para acceder al menú en pantalla. Use los Botones de Flecha Arriba y Abajo para seleccionar “Borrar” (Delete) y luego presione el Botón Reproducir/Pausa para que aparezca la venta de Confirmar borrar. Presione el Botón de Derecha o Izquierda para resaltar “Sí” o “No” y luego presione “Reproducir/Pausa” para confirmar.

Presentación de diapositivas

Presione de nuevo el botón Reproducir/Pausa para comenzar una presentación de diapositivas con la imagen seleccionada. Presione el botón Salir para regresar a la pantalla del explorador.

Foto

Desde el Menú Principal, presione los Botones de Flechas Izquierda o Derecha para mostrar una galería de imágenes en miniatura. Presione los Botones Arriba, Abajo, Derecha, Izquierda para seleccionar una foto y luego presione el botón Reproducir/Pausa para comenzar una presentación de diapositivas con esa imagen. Para pausar, presione de nuevo el botón Reproducir/Pausa. Presione el botón SALIR para regresar a la vista de galería en miniaturas.

Trabajar con fotos

Durante una presentación de diapositivas, presione el botón Menú para mostrar el menú en pantalla.



Las opciones disponibles para manipular la foto seleccionada son Intervalo de diapositivas, Borrar, Información, y Corrección gamma. Vea a continuación las descripciones de cada función. Presione el botón Salir para reanudar la presentación.

Para girar una foto, simplemente presione los Botones de Flecha Arriba o Abajo cuando aparezca la imagen que desea girar durante una presentación de diapositivas y luego presione el botón Reproducir/Pausa para detenerla. Cada vez que presione el Botón de Flecha Arriba o Abajo la foto girará 90°.

Intervalo de diapositivas: selecciona una duración de visualización de foto de 3 segundos, 5 segundos, 15 segundos, 30 segundos, 1 minuto, 5 minutos, 15 minutos, 30 minutos y 1 hora.

Borrar: borra la imagen seleccionada.

Información: nombre de archivo, resolución, tamaño de archivo, fecha de creación.

Corrección gamma: cambia los valores gamma de las imágenes, que es similar al brillo, pero afecta una imagen de manera no lineal. Las opciones son Canal (RGB, rojo, verde, azul), escala de grises (-100 a +100), brillo (-100 a +100), contraste (-100 a +100).

Calendario

Desde el menú principal, presione los botones de flecha Izquierda y Derecha para seleccionar "Calendario" y luego presione el botón Reproducir/Pausa para entrar en el modo Calendario. En este modo sus fotos se mostrarán como una visualización pequeña de diapositivas a la izquierda junto con la hora, al mismo tiempo que se muestra un calendario por mes a la derecha. Presione los botones con flecha Arriba y Abajo para cambiar el año y presione los Botones de Flecha Izquierda y Derecha para configura la fecha. Presione el botón Salir para salir del modo Calendario y regresar al menú principal.



Configuración

Desde el menú principal, presione el botón Menú para mostrar el menú de Configuración. Presione los botones de flecha Arriba y Abajo para seleccionar configuración de Foto, configuración de Calendario o configuración de Sistema y presione el botón Reproducir/Pausa para confirmar. Para regresar al menú principal, presione el botón SALIR.

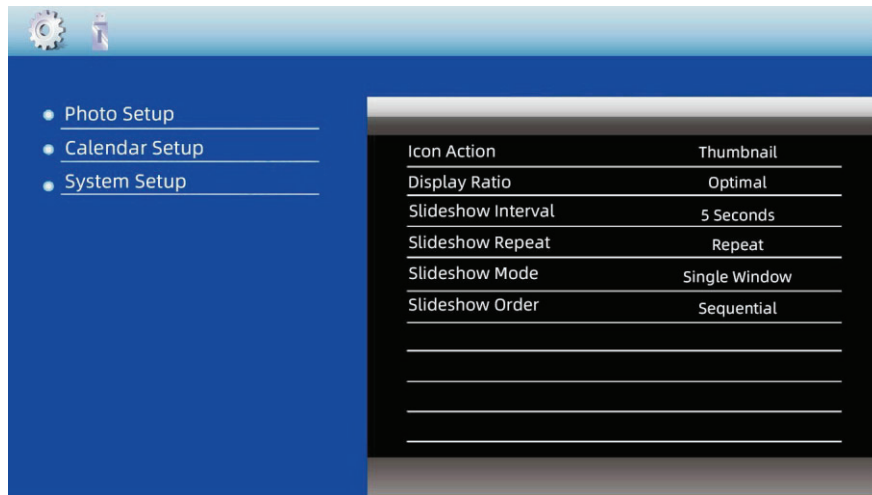

Configuración de foto:

Acción de icono: las opciones son “Miniatura” (muestra una galería de miniaturas después de seleccionar “Foto” en el menú principal) o “Diapositivas” (comienza una presentación de diapositivas después de seleccionar “Foto” en el menú principal).

Proporción de visualización: las opciones son “Ajuste automático”, “ ptimo” o “Pantalla completa. La mayoría de las imágenes se ven mejor usando la opción “Ajuste asmático”

Intervalo de diapositivas: selecciona la duración de la visualización de la imagen desde tres segundos a una hora

Repetir diapositivas: las opciones son “Repetir” (vuelve a comenzar una presentación después de mostrar la última imagen) o “ o repetir” (regresa al menú principal después de que todas las imágenes han sido mostradas)

Modo diapositivas: las opciones son “ entana única” (una imagen ocupa toda la pantalla), “Dos ventanas” (se muestran dos imágenes simultáneamente lado a lado), “ res ventanas” (se muestran tres imágenes simultáneamente) o “Cuatro ventanas” (se muestran cuatro imágenes simultáneamente)

Orden de las diapositivas: las opciones son “Secuencial” (las imágenes se muestran en orden) o “Aleatorio” (las imágenes se muestran en orden aleatorio)

Configuración de calendario:

Configurar fecha: configura la hora, mes y año

Configurar hora: configura la hora del día

Configurar formato de hora: se muestra la hora en 12 o 2 horas

Configuración del sistema:

Idioma: presione los Botones de Flecha Izquierda y Derecha para seleccionar francés/ inglés/ español/ alemán/ italiano/ portugués/ sueco/ holandés para el menú.

Gamma: seleccione el valor de corrección gamma de 1 a 100.

Brillo: cambia el valor de brillo de la pantalla de 1 a 100.

Contraste: cambia el valor de contraste de la pantalla de 1 a 100

Apagado automático: accede al menú en pantalla donde puede seleccionar una hora del día para que se apague el portarretrato. Use los botones de flecha Arriba, Abajo, Izquierda y Derecha para configurarlo.

Encendido automático: accede al menú en pantalla donde puede seleccionar una hora del día para que se encienda el portarretrato. Use los botones de flecha Arriba, Abajo, Izquierda y Derecha para configurarlo

Frecuencia de autoencendido: selecciona cuándo activar la configuración de Encendido automático. Las opciones son Fin de semana, Días de semana, Diario y Una vez.

Modo de inicio: elige si comenzar una presentación de diapositivas cuando se enciende el portarretrato. Las opciones son Fotos (comienza la presentación automáticamente) y Off (se mostrará el Menú principal al encender).

Versión: muestra el número de versión del firmware.

Reiniciar configuración: hace aparecer un menú en pantalla con las opciones "Sí" o "No", seleccione "Sí" y luego el botón Reproducir/Pausar para que toda la configuración regrese a los valores predeterminados de fábrica.

Solución de problemas

Problema	Causa/Solución
Sin energía	El conector de corriente no está insertado completamente en el puerto de entrada de corriente directa.
Se congela la pantalla	Puede que la unidad no esté funcionando bien. Apáguela, espere unos minutos antes de encenderla de nuevo.
Los caracteres en la pantalla son incorrectos	Asegúrese de haber seleccionado el idioma correcto.
No puede insertar la tarjeta de memoria o el dispositivo USB.	La tarjeta de memoria o dispositivo USB no está insertada correctamente; inserte la tarjeta en el lado opuesto.
La unidad no puede reconocer el dispositivo de memoria insertado.	<ol style="list-style-type: none"> 1. La tarjeta de memoria o dispositivo USB no se ha insertado correctamente. 2. El dispositivo de memoria puede dañarse. Pruebe con un dispositivo/tarjeta diferente. 3. Asegúrese de estar usando un tipo de tarjeta de memoria que sea compatible (SD/MMC) 4. Se tarda en leer el dispositivo de memoria de gran capacidad; espere un momento 5. La unidad USB está formateada con un sistema de archivo que no es compatible. <p>Asegúrese de que la unidad está formateada como FAT32. NOTA: no todos los dispositivos USB o tarjetas de memoria son reconocidas por este portarretrato digital.</p>
Algunas imágenes se visualizan apropiadamente, otras no	Asegúrese de que todas las imágenes tengan un formato compatible: (.JPEG, .JPG, .BMP, .PNG)

For service assistance and product information please call:

1-855-544-4841 (Toll Free)

PA Brands

216 Route 206 Suite 1

Hillsborough, NJ 08844-4136

www.polaroid.com

Especificaciones

Pantalla	Digital de alta resolución IPS de 8 pulgadas Proporción de aspecto de la pantalla: 4:3 Resolución de pantalla: 1024 x 768 píxeles
Adaptador de corriente	Entrada: 100~240VAC, 50/60 Hz Salida: 5 VDC 1500 mA
Ranura USB	La ranura 2.0 USB es compatible con la mayoría de las memorias USB de hasta 32 GB
Tarjetas de memoria compatibles	SD, SDHC, y MMC - Tarjeta de hasta 32 GB
Formato de archivo compatible	JPEG, JPG, BMP, PNG
Temperatura de funcionamiento	40° - 95 °F (5° - 35 °C)
Límite del tamaño de archivo	64 MB (8000 x 8000 píxeles)

NOTA: como resultado de las mejoras continuas, el diseño y las especificaciones de este producto pueden variar un poco con la unidad ilustrada en el empaque y están sujetas a cambio sin previo aviso.

GARANTÍA LIMITADA DE ESTADOS UNIDOS PARA EL CONSUMIDOR ORIGINAL

Este Producto (incluidos los accesorios que contiene el empaque original) tal y como es suministrado tiene garantía de PA Brands para el comprador consumidor original contra defectos en materiales y mano de obra ("Garantía") de la siguiente manera:

Tipo de producto	Garantía de las partes	Garantía de mano de obra
Retrato Digital	90 días	90 días

Para obtener información sobre el Servicio de garantía y la Solución de problemas: visite nuestro sitio web en www.polaroid.com o contacte al Centro de Atención al consumidor al 1-855-544-4841

Para recibir el servicio de Garantía, el comprador consumidor original debe comunicarse con PA Brands para determinar los problemas y los procedimientos del servicio. El comprobante de compra en la forma de factura de venta o recibo facturado por parte de PA Brands o sus distribuidores autorizados, que demuestre que el Producto se encuentra dentro del/de los período(s) de garantía aplicables, DEBE presentarse ante PA Brands para obtener el servicio solicitado.

Exclusiones y limitaciones

Esta garantía no cubre los gastos de envío al centro de servicio de PA Brands. Esta garantía cubre defectos de fabricación en los materiales y de mano de obra que se presentan con el uso normal y no comercial del producto, y no cubre la instrucción al consumidor, entrega, instalación, configuración, ajustes, daños estéticos o daños debido a actos de la naturaleza, accidentes, mal uso, abuso, negligencia, uso comercial o modificación de o de cualquier parte del Producto. Además, esta garantía no cubre las imágenes "grabadas" en la pantalla. Esta garantía se aplica solo al consumidor original y no cubre los productos vendidos TAL CUAL o CON TODAS LAS FALLAS, ni los consumibles (por ejemplo, fusibles, baterías, bombillas, etc.), y la Garantía no es válida si el número de serie de fábrica ha sido modificado o eliminado del Producto. Esta garantía es válida solo en Estados Unidos y solo se aplica a los productos comprados y que han recibido mantenimiento en Estados Unidos.

NINGUNA GARANTÍA, YA SEA EXPRESA O IMPLÍCITA, INCLUIDA, PERO NO LIMITADA A, NINGUNA GARANTÍA IMPLÍCITA DE COMERCIABILIDAD O IDONEIDAD PARA UN PROPÓSITO PARTICULAR, SERÁ APLICADA A DIFERENCIA DE LAS DESCRITAS ANTERIORMENTE. EL FABRICANTE DESCARGA ADEMÁS TODAS LAS GARANTÍAS DESPUÉS DEL PERÍODO EXPRESO DE GARANTÍA INDICADO ANTERIORMENTE. NINGUNA OTRA GARANTÍA EXPRESA O GARANTÍA DADA POR CUALQUIER PERSONA, EMPRESA O ENTIDAD CON RESPECTO AL PRODUCTO SERÁ VINCULANTE CON PA BRANDS. LA REPARACIÓN, EL REEMPLAZO O EL REEMBOLSO DEL PRECIO DE COMPRA ORIGINAL (A LA SOLA DISCRECIÓN DE PA BRANDS) SON SOLUCIONES EXCLUSIVAS DEL CONSUMIDOR. PA BRANDS NO SERÁ RESPONSABLE DE NINGÚN DAÑO INCIDENTAL O CAUSADO POR EL USO, USO INCORRECTO O INHABILIDAD DE UTILIZAR EL PRODUCTO. A PESAR DE LO ANTERIOR, LO QUE RECUPERA EL CONSUMIDOR DE PA BRANDS NO EXCEDERÁ EL PRECIO DE COMPRA DEL PRODUCTO VENDIDO POR PA BRANDS. ESTA GARANTÍA NO SE EXTIENDE A NINGUNA PERSONA QUE NO SEA EL CONSUMIDOR ORIGINAL QUE HA COMPRADO EL PRODUCTO Y NO ES TRANSFERIBLE.

Algunos estados o provincias no permiten la exclusión o limitación de daños incidentales o consecuentes ni permiten limitaciones en las garantías, por lo que es posible que las limitaciones o exclusiones no se apliquen a usted. Esta garantía le otorga derechos legales específicos y es posible que tenga otros derechos que varían de un estado a otro o de una provincia a otra. Esta garantía no aplica fuera de los 50 estados de Estados Unidos. Contacte a su distribuidor autorizado para determinar si aplica otra garantía.

Este producto es fabricado, distribuido y vendido por PA Brands. Polaroid, el Polaroid Color Spectrum y el logotipo de Polaroid Classic Border son marcas comerciales de PLR IP Holdings, LLC, utilizadas bajo licencia. PLR IP Holdings, LLC no fabrica este producto ni proporciona ninguna garantía ni soporte técnico del fabricante.

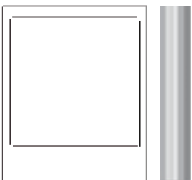

Al instante reconocible. Tranquilizador al instante. Los logotipos Polaroid Classic Border y Polaroid Color Spectrum le permiten saber que ha comprado un producto que ejemplifica las mejores cualidades de nuestra marca y que contribuye a nuestra rica herencia de calidad e innovación.